

# CASTELATTO®

BORDES ATÉRMICOS, PISOS Y REVESTIMIENTOS

*Castelatto* es la línea más completa de piezas atérmicas de bordes y solarium para piscinas. Un sistema modular que se adapta según formatos y requerimientos. La elaboración artesanal combinado con materias primas de primera calidad, garantizan la calidad de nuestros productos.

Dos factores importantes a saber: Su condición atérmica, que impide la absorción del calor, y porosidad de su textura que previene deslizamientos, lo convierte en un material único e irremplazable, brindando mayor confort, seguridad y elegancia respecto a otros materiales como lajas, ladrillos y cerámicas.

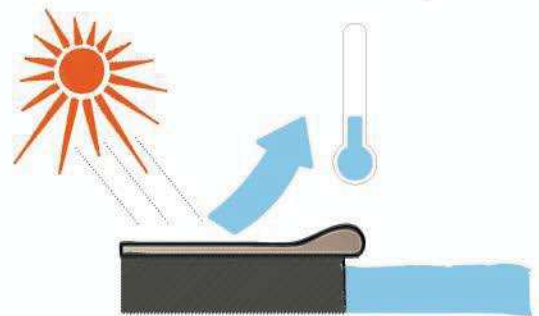

*Atermicos*



*Antidesborde*



*Antideslizantes*



*Gran variedad de formas*

### Borde Econo 40x45x2cm.

Realizado enteramente en hormigón con propiedades atérmicas, la porosidad de su textura previene deslizamientos brindando mayor seguridad respecto a otros materiales.

Peso: 7kg.

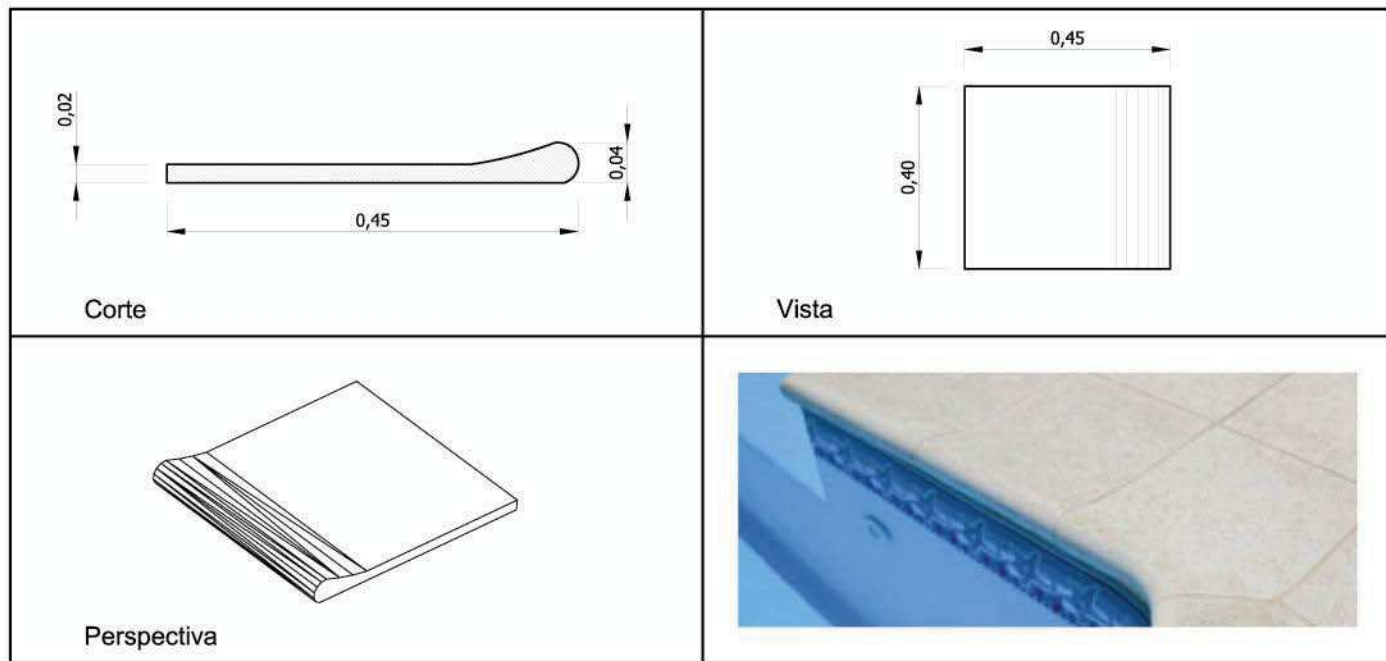

### Rincones recto y curvos.

Peso: 7kg. / 3 piezas.

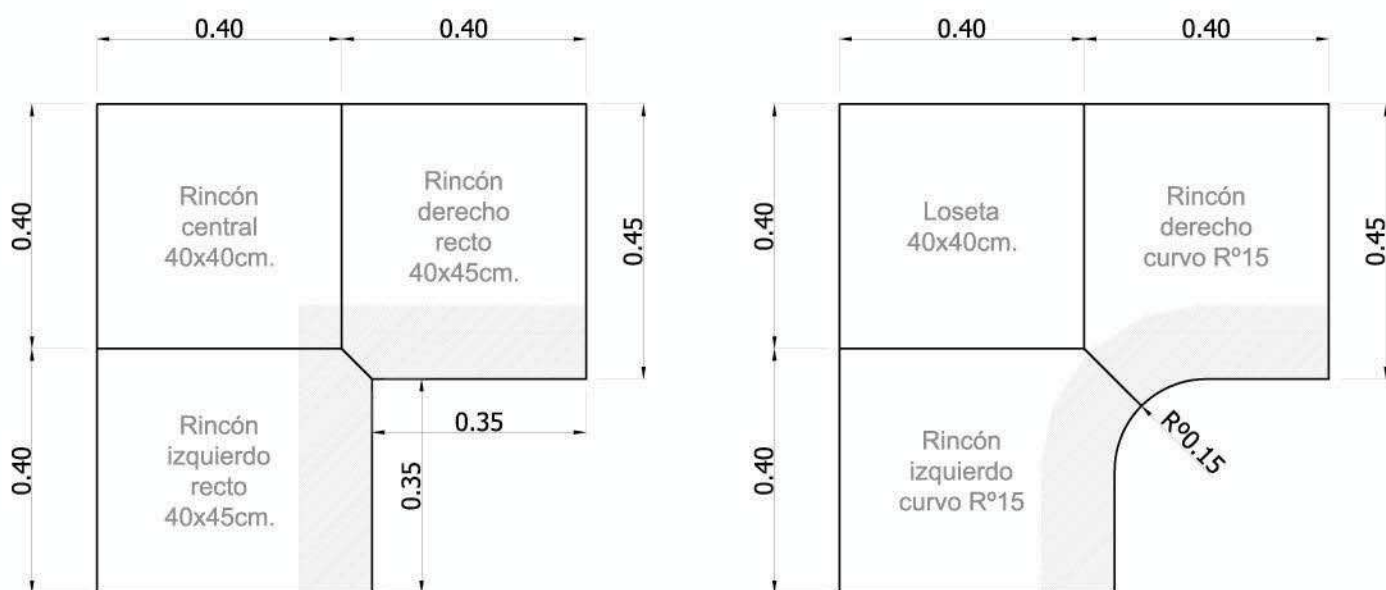

### Loseta de solarium 40x40x2cm.

Peso: 44kg/m<sup>2</sup>.

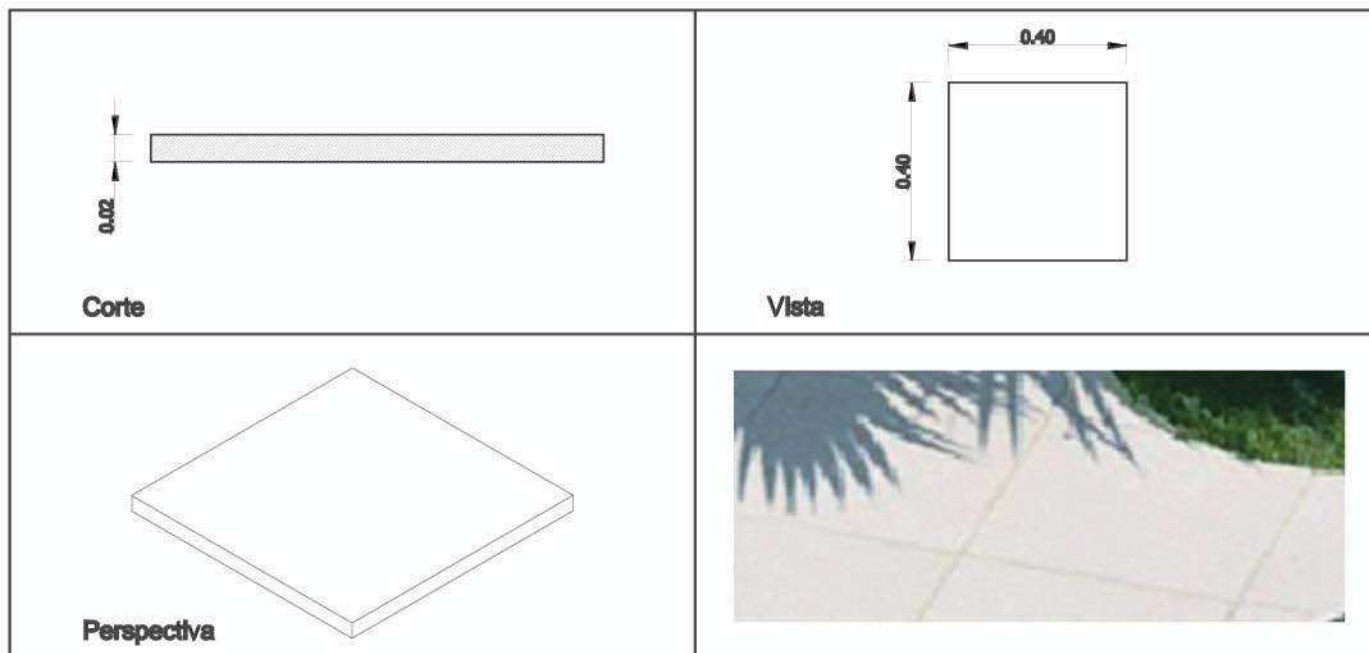

### Loseta de solarium 50x50x3cm.

Peso: 72kg/m<sup>2</sup>.

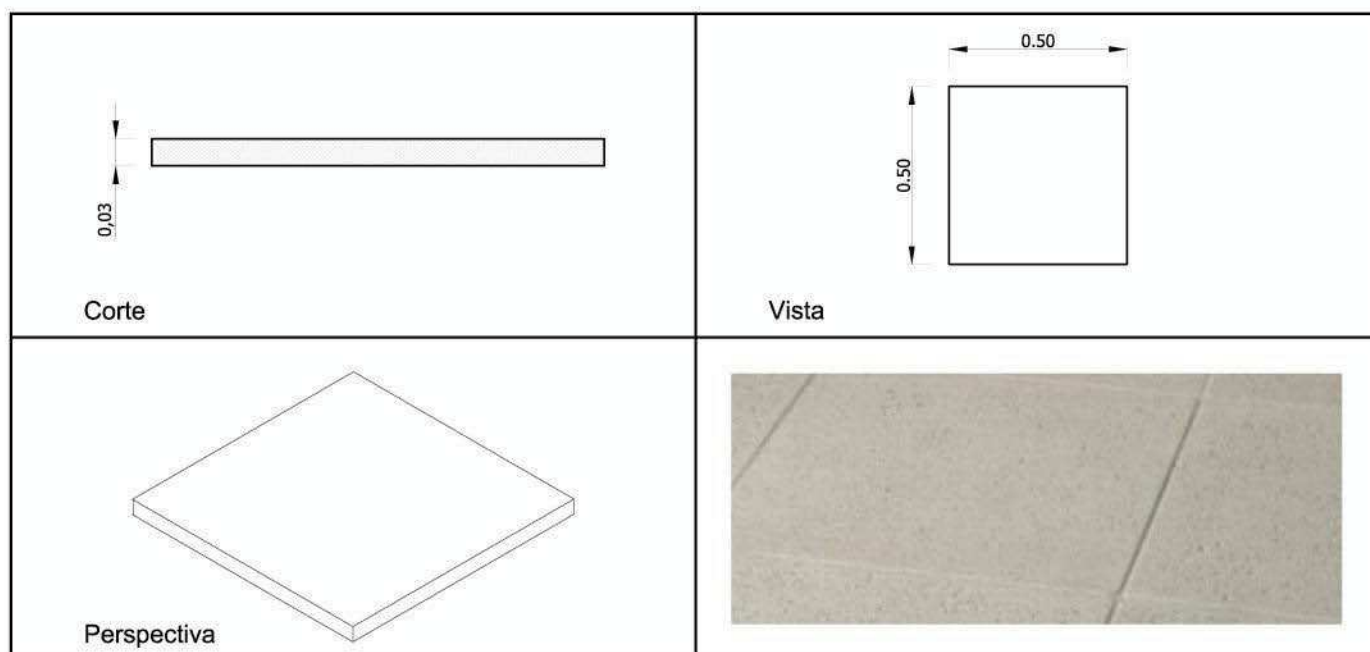

### Borde Clásico 50x63x3cm.

Peso: 26kg.

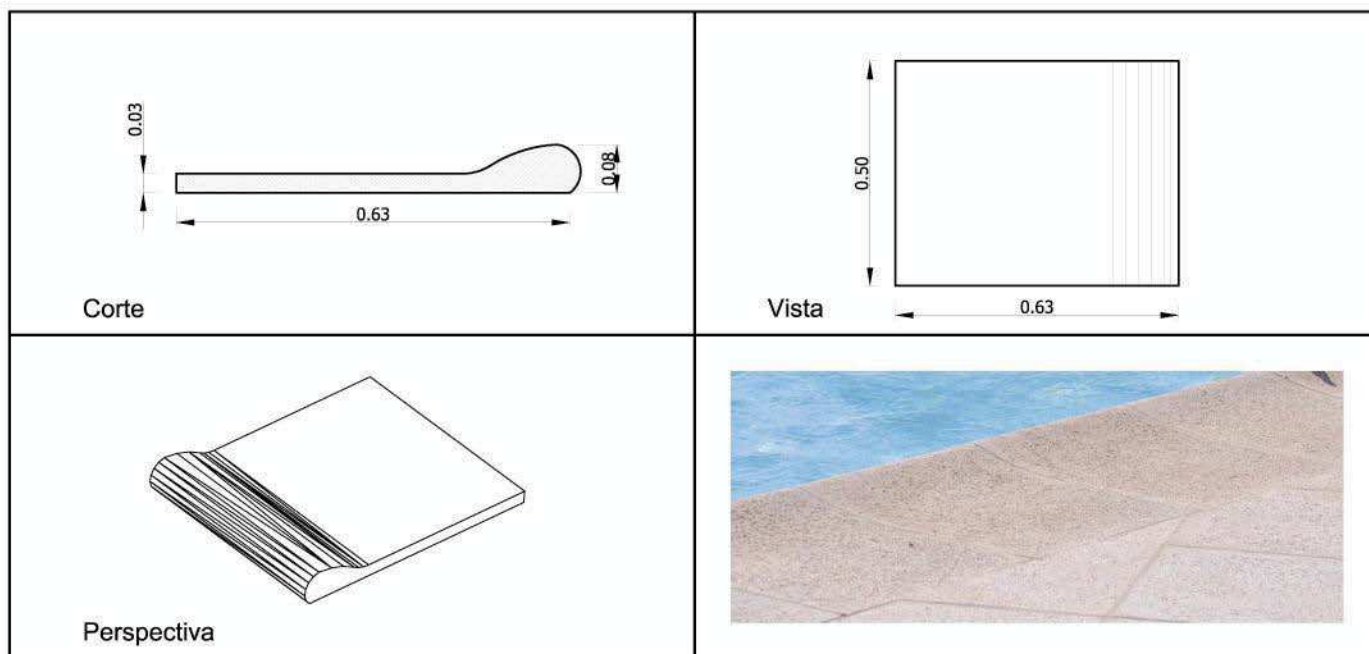

### Rincones rectos y curvos.

Peso: 66kg / 3 piezas.

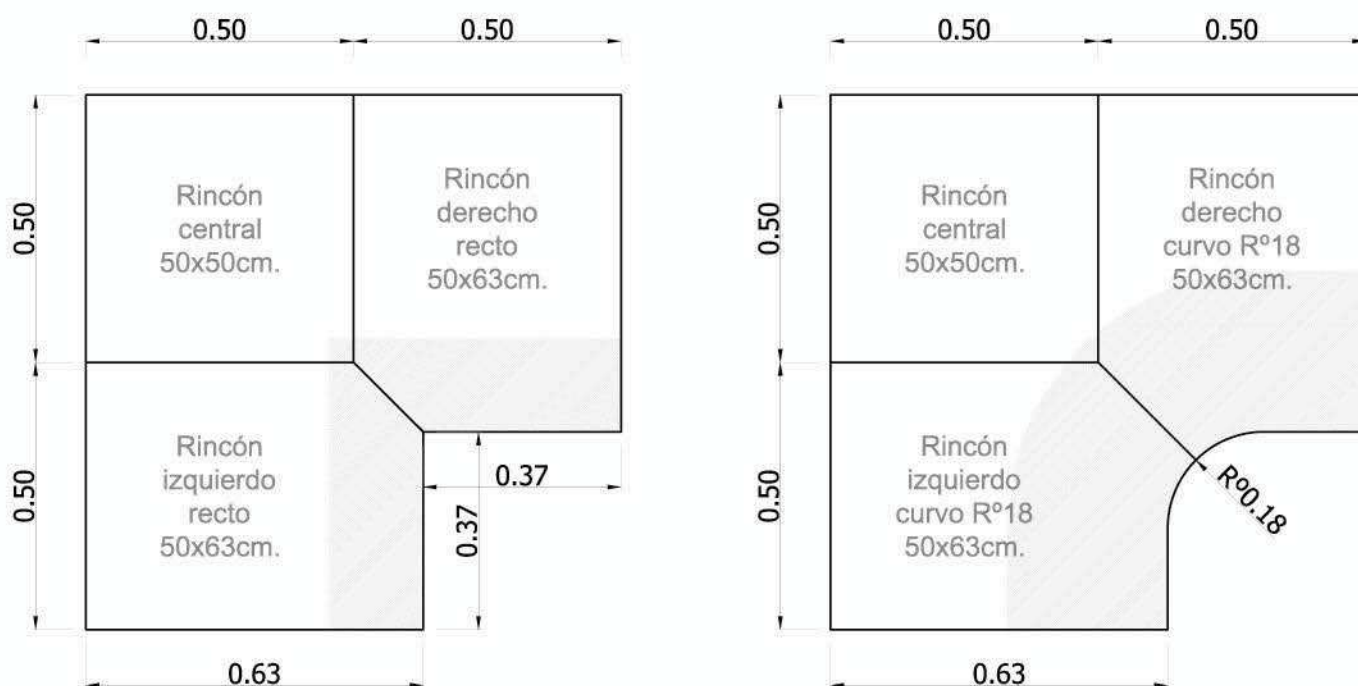

### Borde Plano 50x50x3cm.

Peso: 17kg.

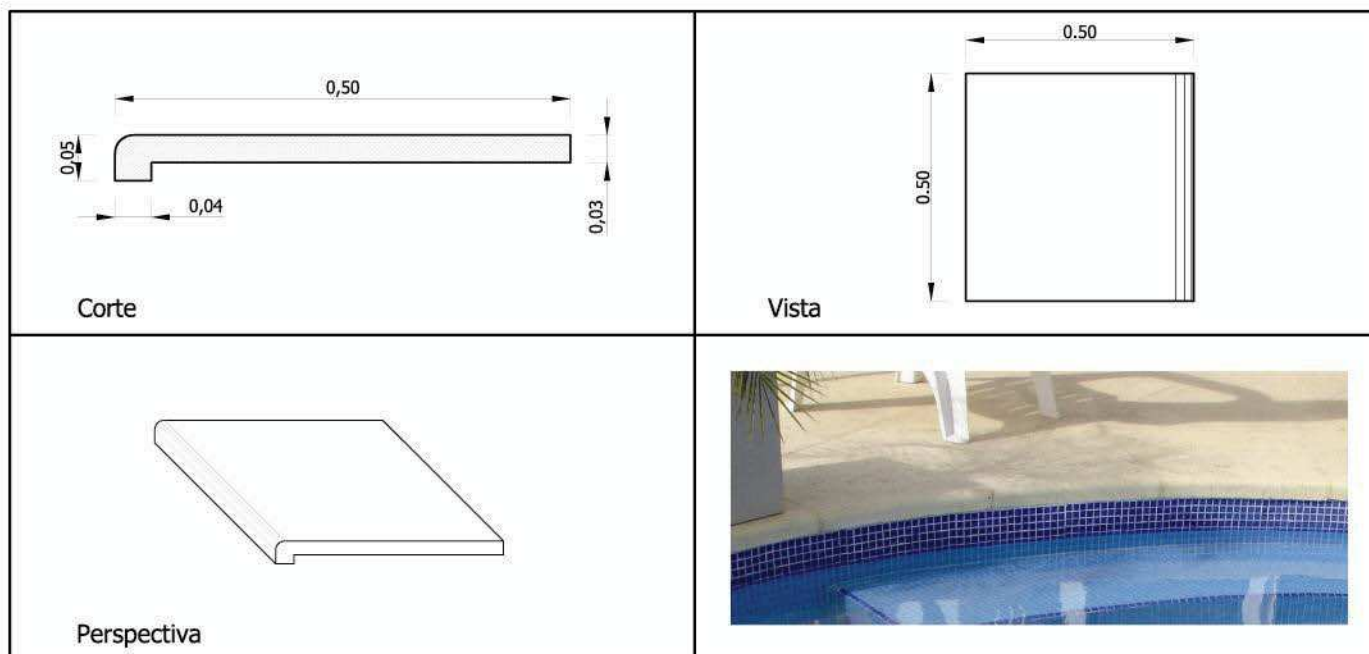

### Rincones rectos y curvos.

Peso: 66kg / 3 piezas.

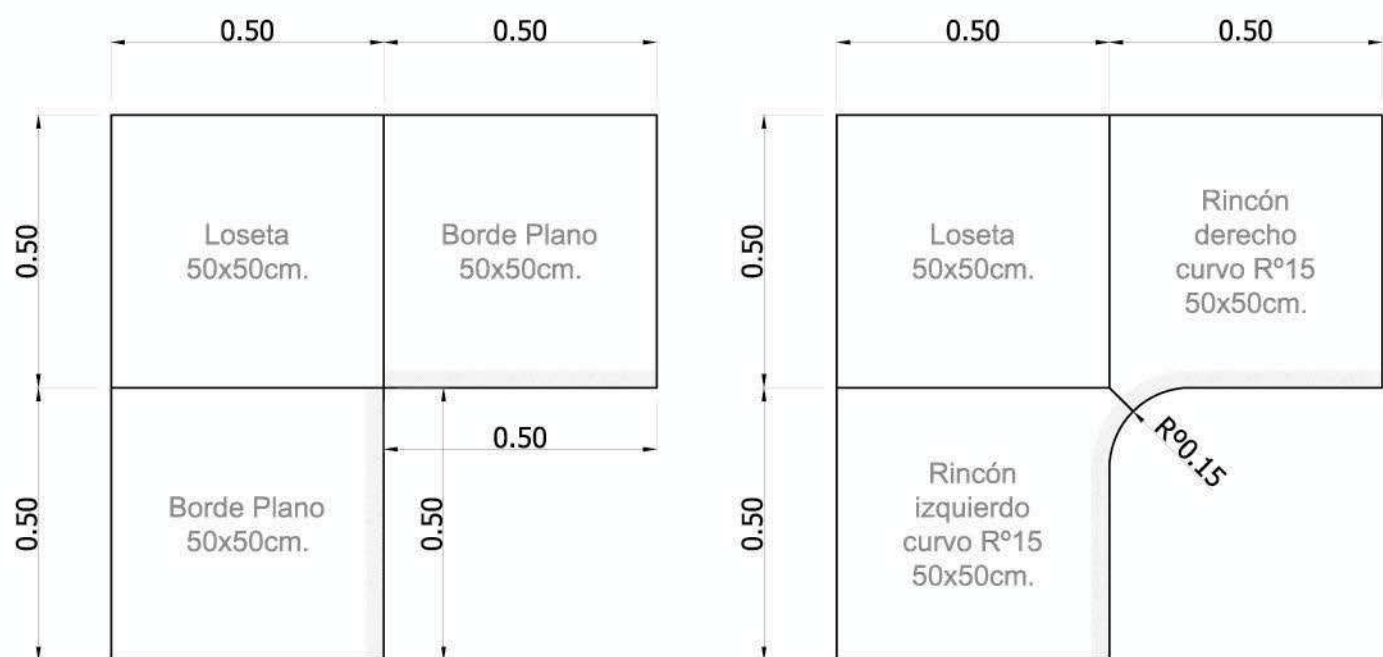

### Rejilla 50x14x4cm.

Peso: 5kg.

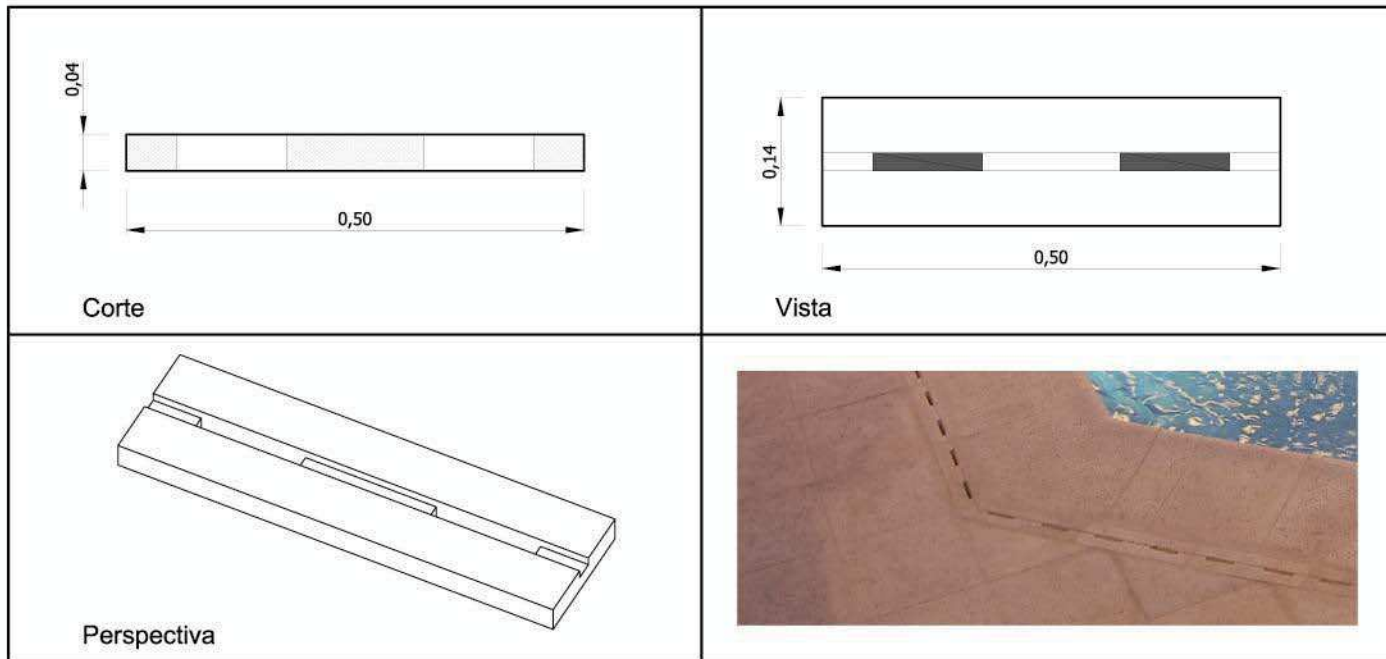

### Rejilla 50x25x4cm.

Peso: 10kg.

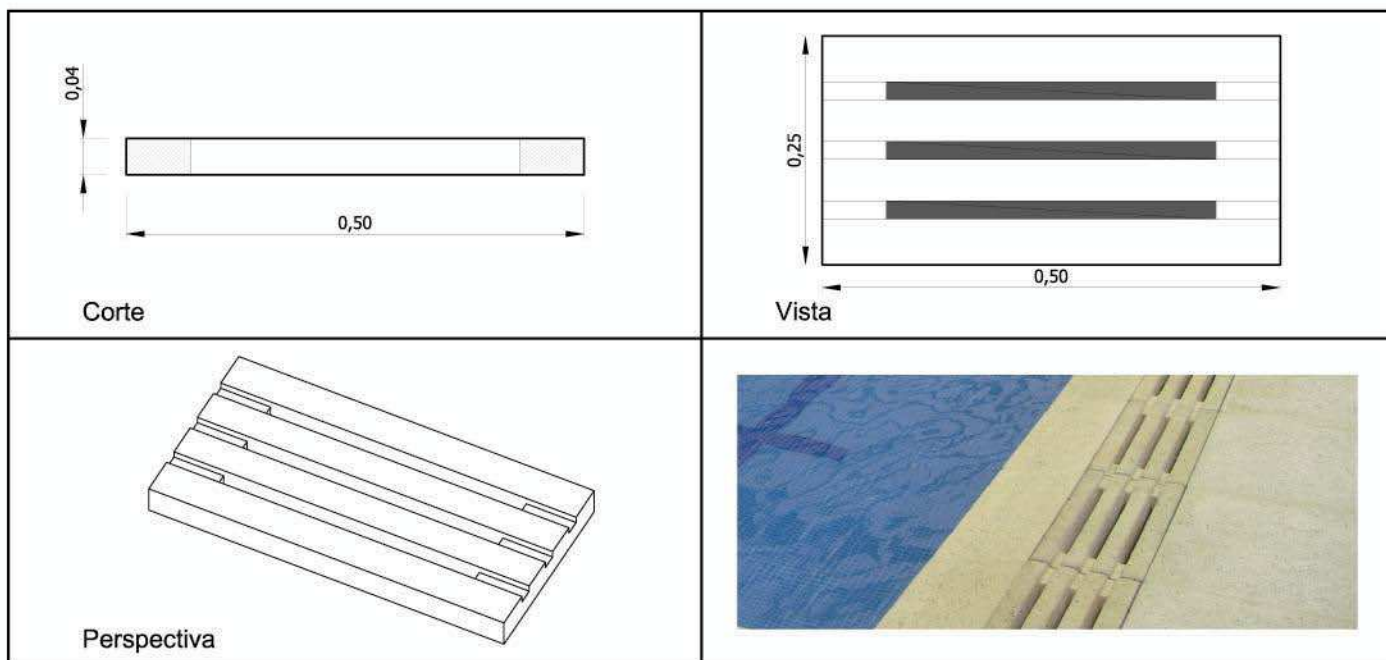

### Deck atérmico 245x12x5cm.

Realizado en hormigón con alma de hierro en su interior. Libre de mantenimiento, tienen todas las propiedades del piso atérmico y antideslizante.  
Peso: 35kg.

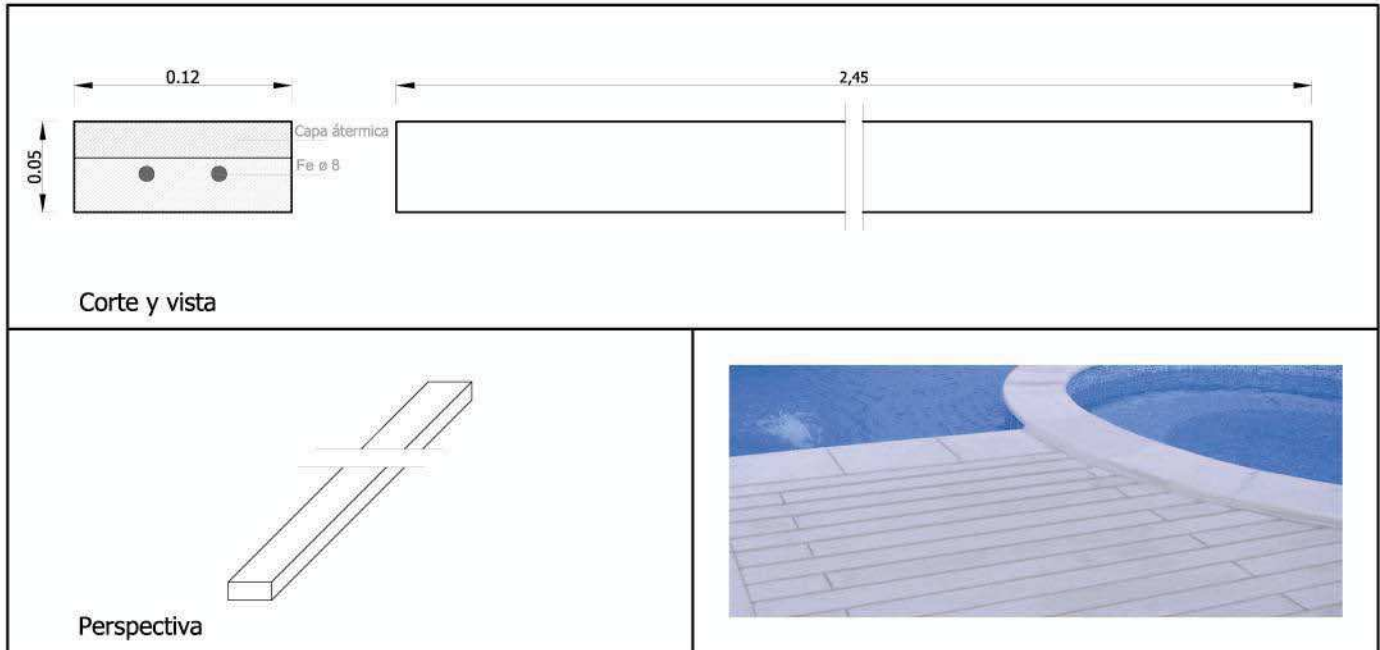

### Deck atérmico con terminación 245x12x5cm.

Novedoso deck con terminación en el frente para bordes de pileta, su colocación y corte es similar a cualquier otro piso cementicio.  
Peso: 35kg.

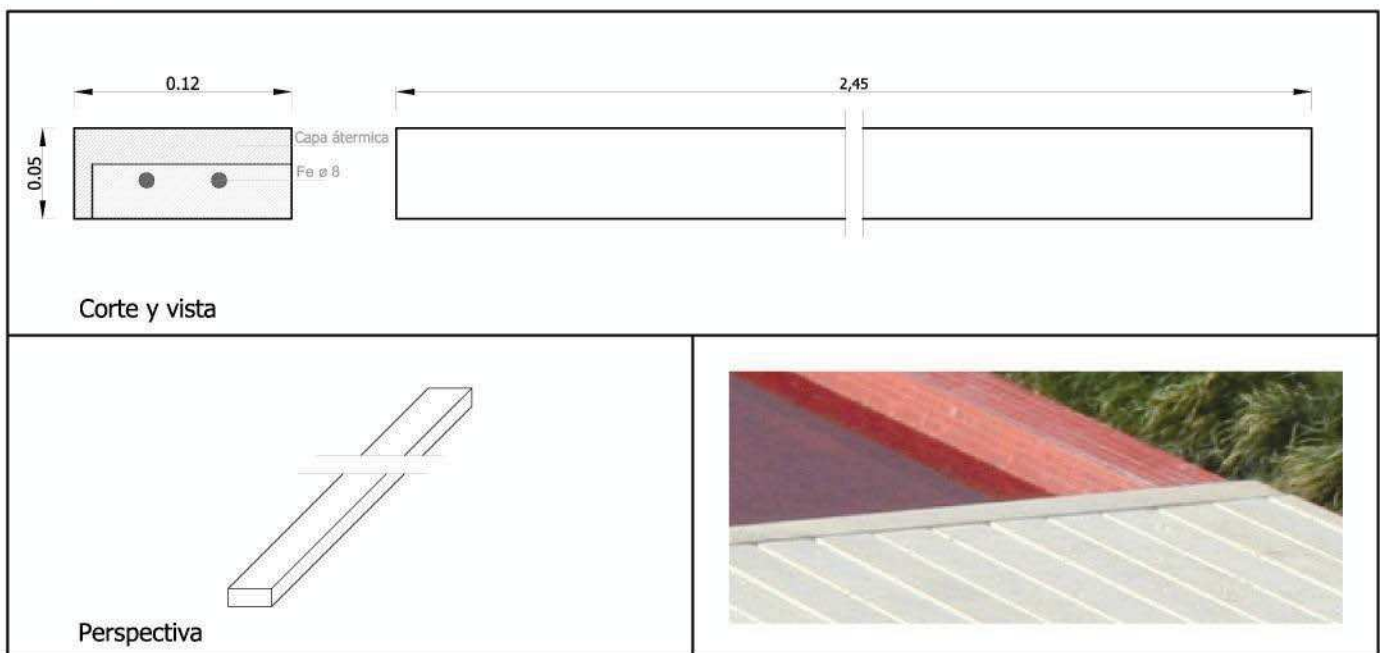

### Deck Eco Madera 205x12x5cm.

Primer revestimiento y piso cementicio ecologico simil madera. La textura, color y calidez de la madera, conforman un material unico y exclusivo, su similitud con la madera es copia fiel de maderas antiguas.

Peso: 29kg.

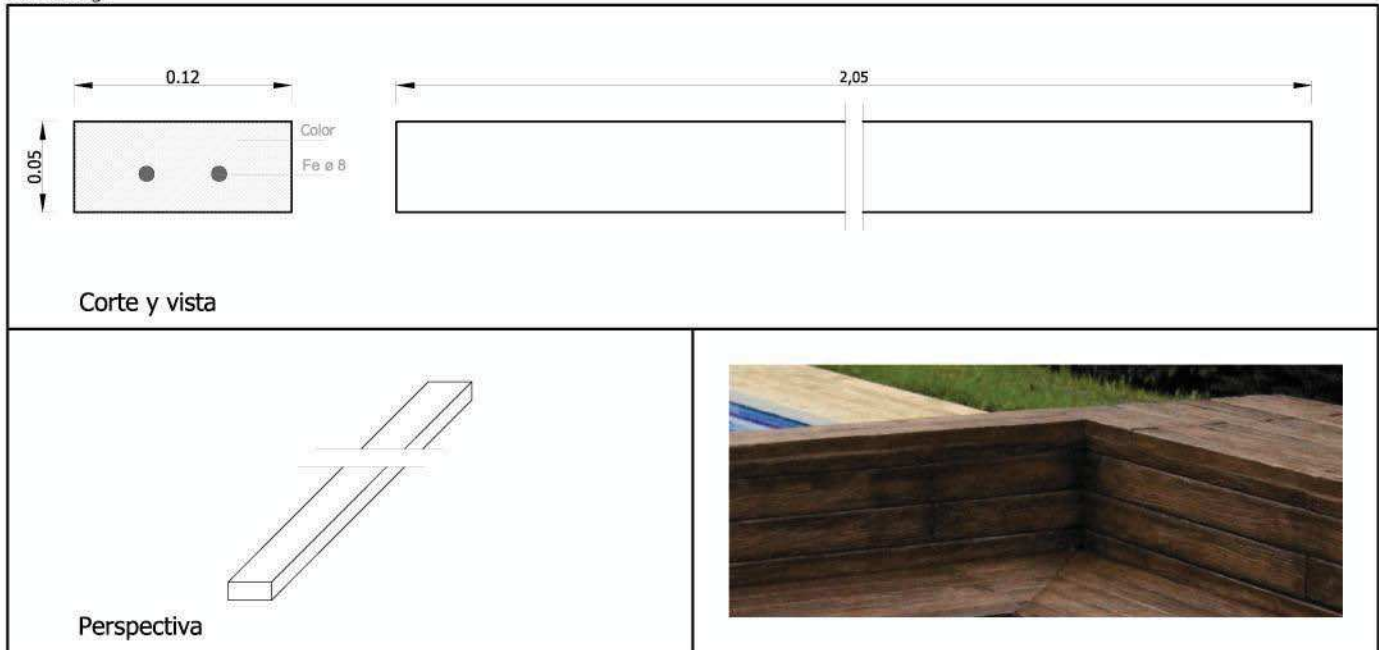

### Tabla Eco Madera 155x21x3cm.

Peso: 24kg.

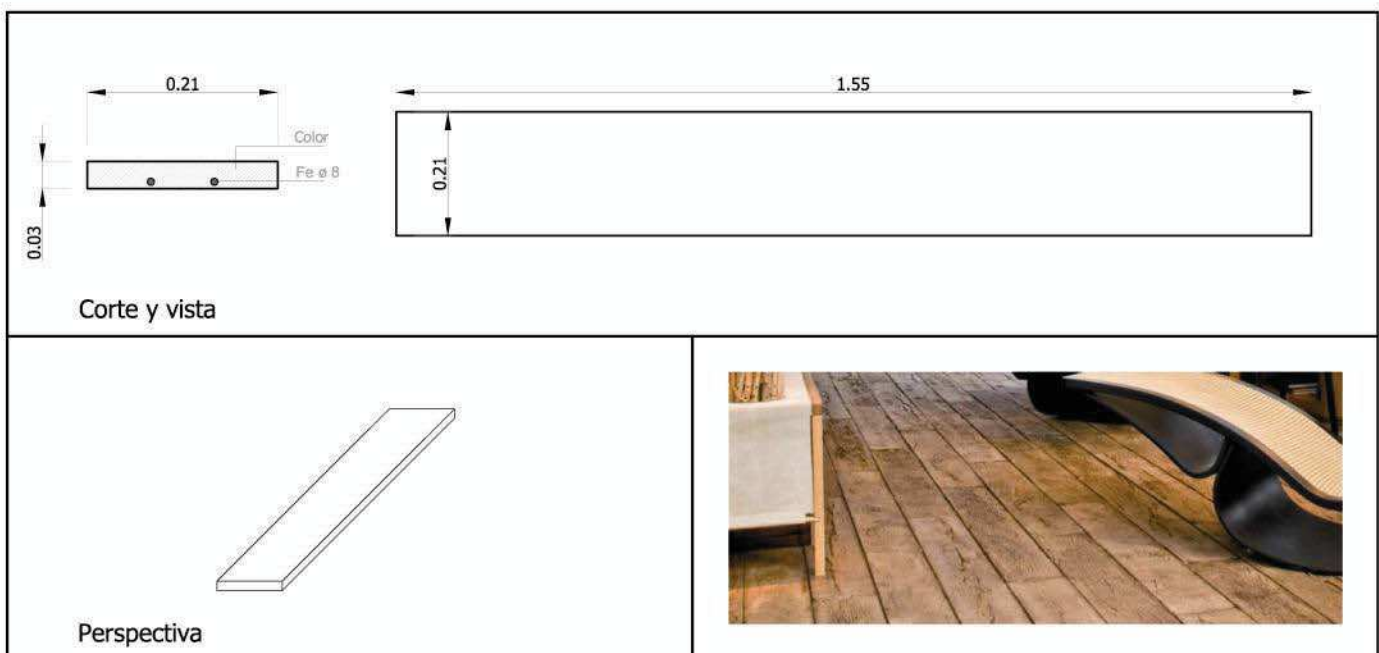



### Borde Nordico 50x50x6cm.

Peso: 30kg.

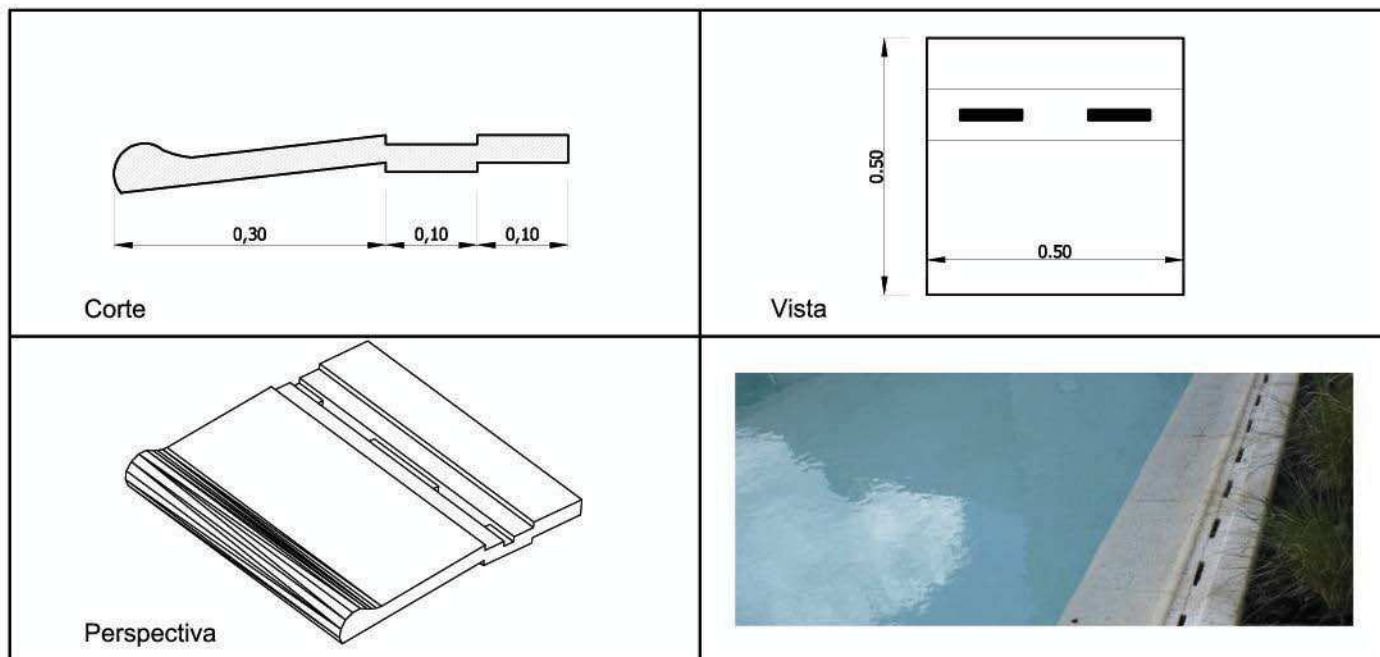

### Borde Sueco 50x50x3cm.

Peso: 14kg.

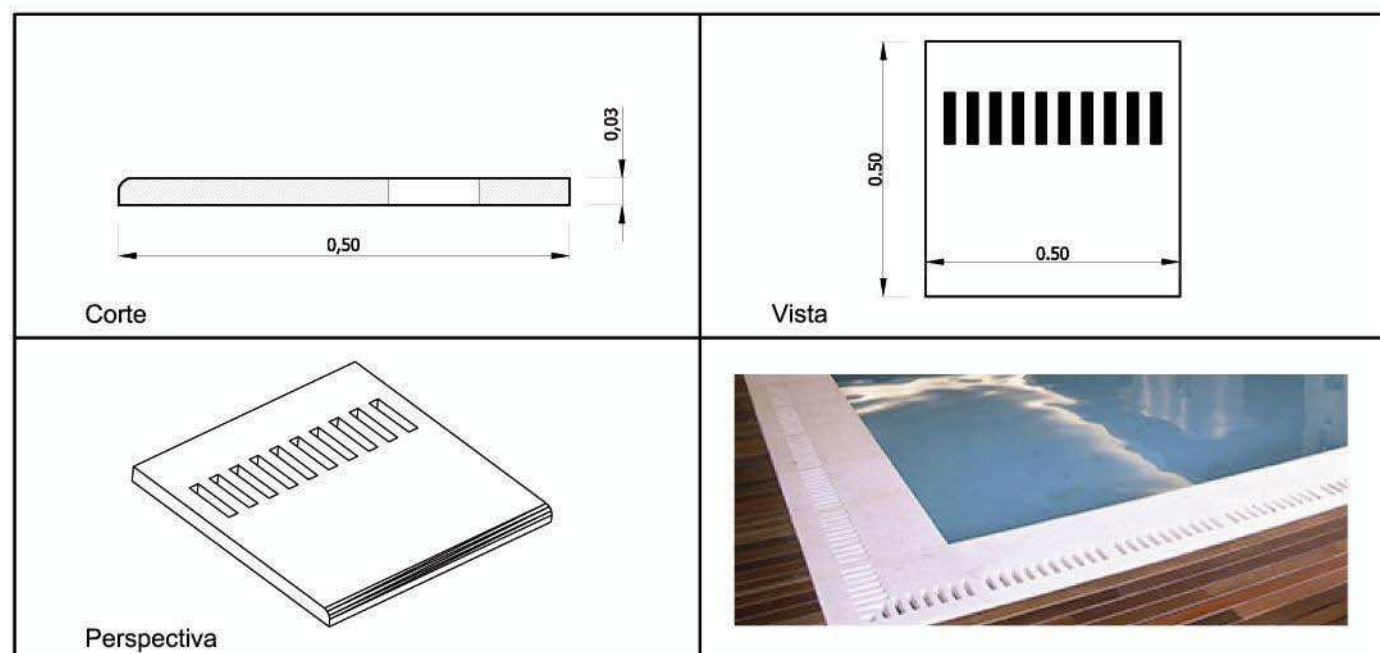

### Borde Finandés 50x25cm.

Peso: 10kg.

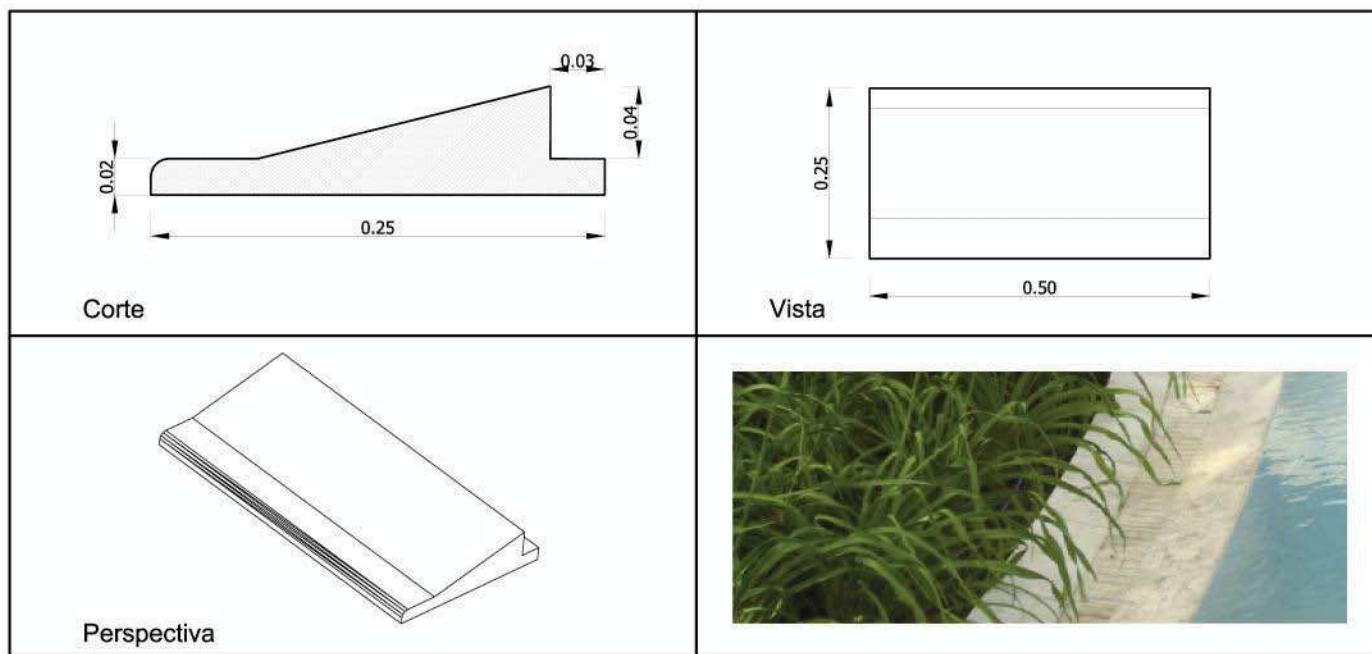

### Borde La Margelle 50x35x6cm.

Peso: 17kg.

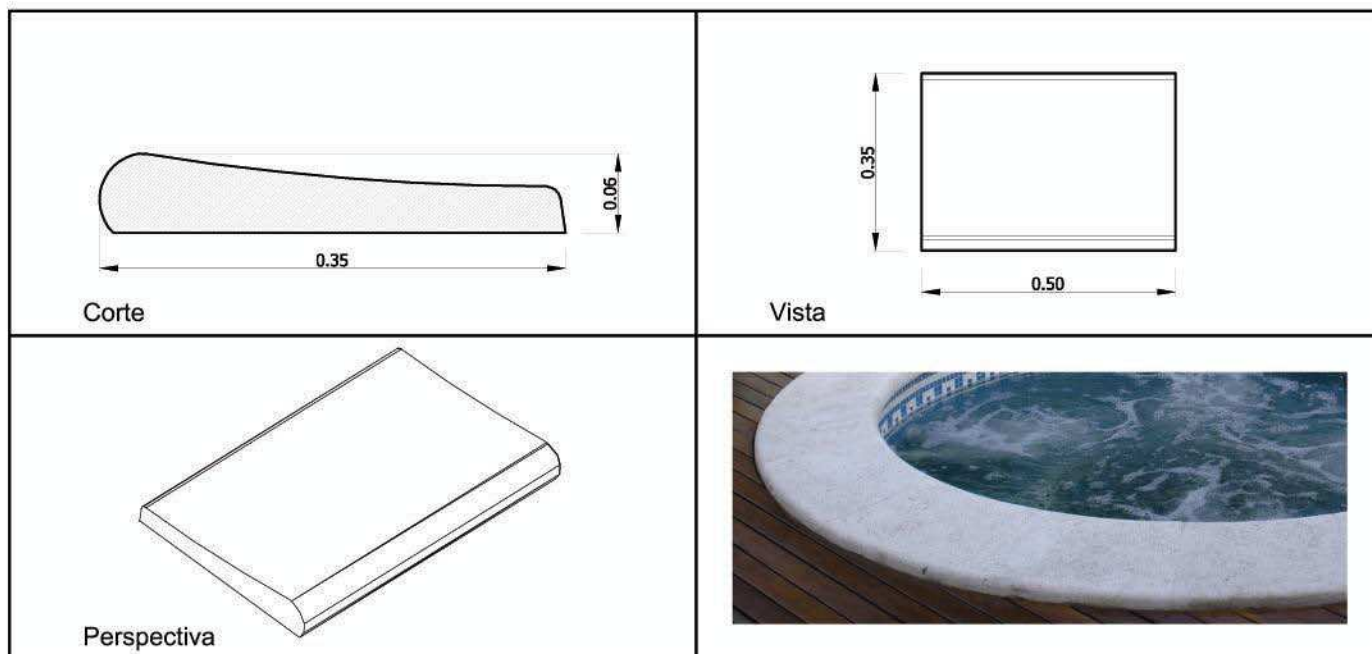

### Borde Romano 50x50x3cm.

Peso: 20kg.

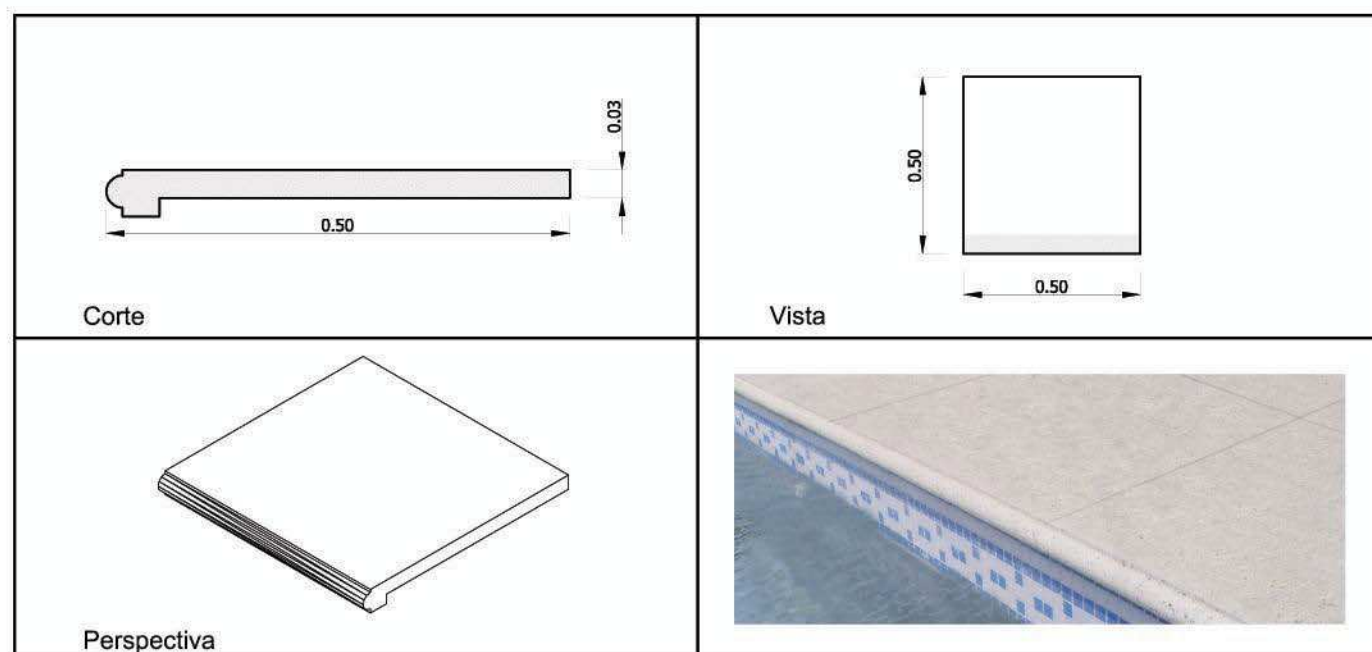

### Zócalo de terminación 10x50x3cm.

Peso: 4kg.

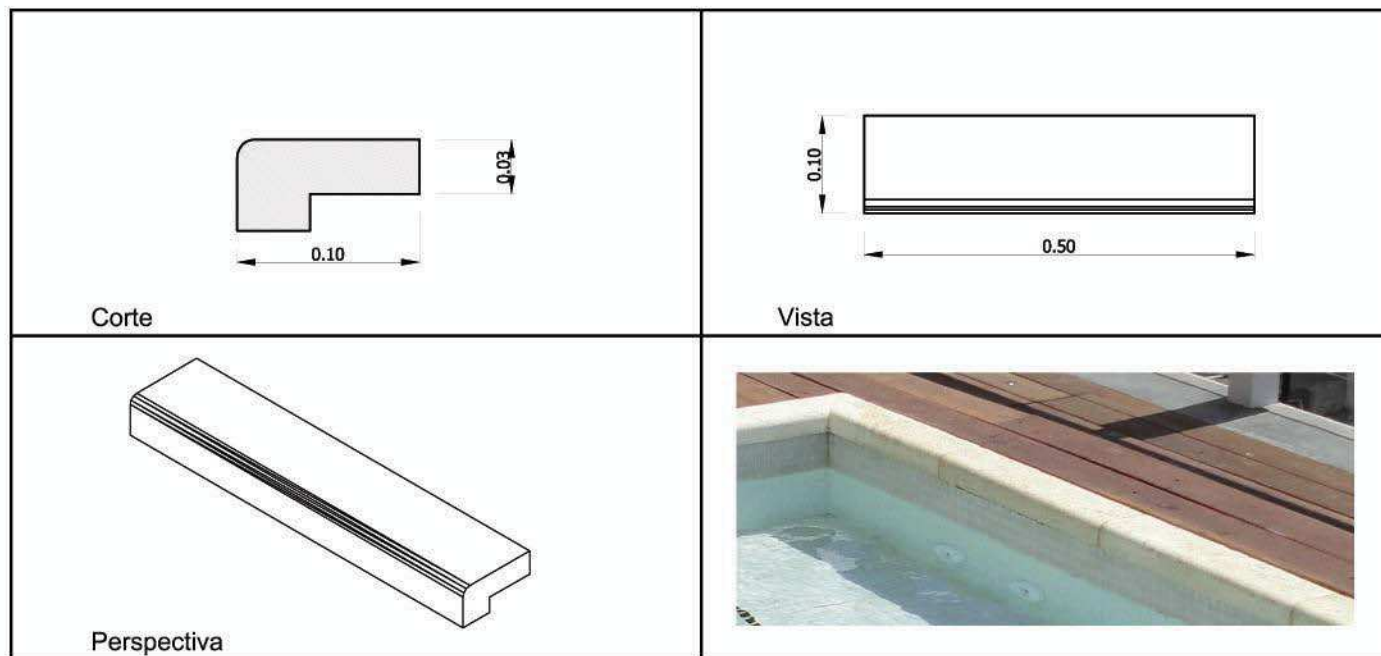

### Adoquin de terminación 10x10x3cm.

Peso: 1kg.

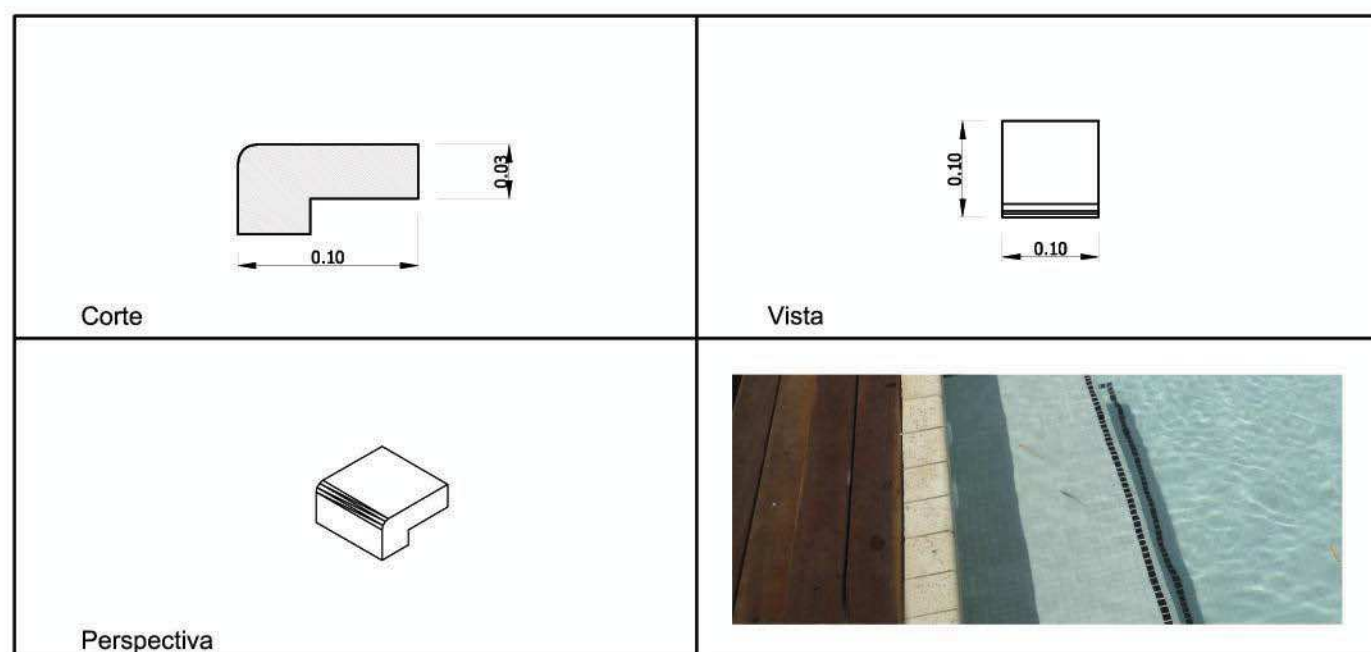

## Pisos para interiores/exteriores

Peso: 60kg / m<sup>2</sup>

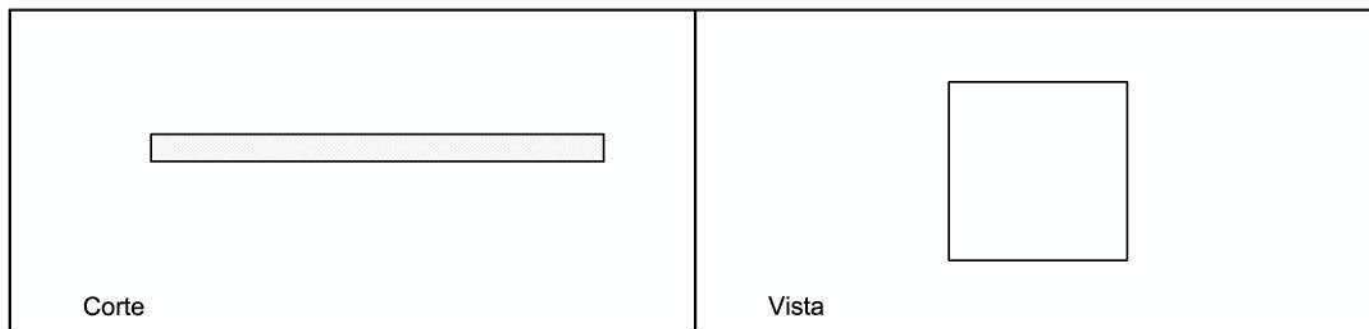

Medidas disponibles:

40x40x2cm. / 50x50x3cm. / 70x70x3cm. / 80x80x3cm. / 100x100x3cm.

## Pisos rectangulares para interiores/exteriores

Peso: 60kg / m<sup>2</sup>

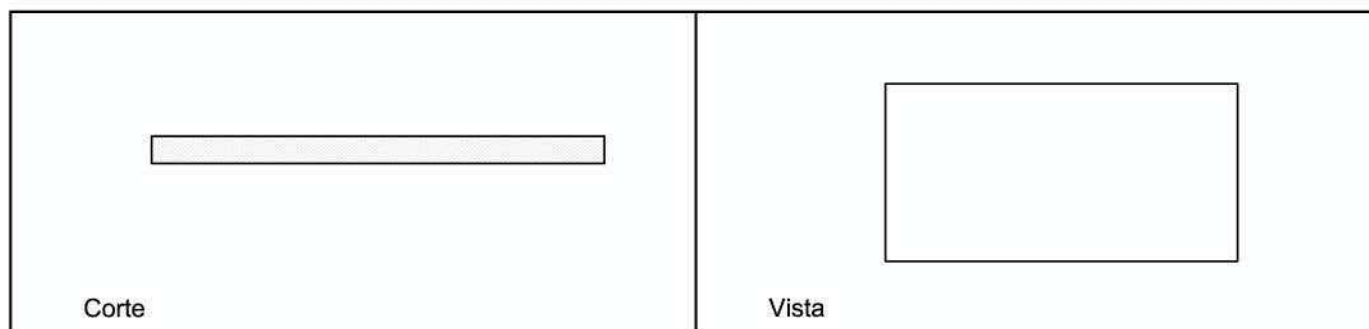

Medidas disponibles:

50x70x3cm. / 50x80x3cm. / 50x100cm.

## Colores



Blanco

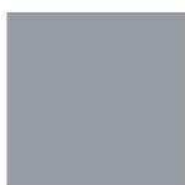

Gris



Marfil



Piedra Paris



Verde



Terracota

## Texturas

